

### INTRODUÇÃO

As bombas verticais VS4, além de atender integralmente às especificações da norma API 610, continuam sendo aperfeiçoadas para oferecer ao usuário sempre um equipamento superior, de elevada eficiência, ótima performance, e um Tempo Médio Entre Falhas (TMEF) sempre mais elevado, garantindo-lhes a fama de bombas de elevada confiabilidade nas mais difíceis condições de processo, principalmente nas indústrias de petróleo, gás e petroquímicas.

### CAMPO DE APLICAÇÃO

- Vazões até 500 m<sup>3</sup>/h
- Alturas até 200 m
- Pressões até 24,5 bar
- Temperaturas até 260°C
- Comprimentos até 6 m

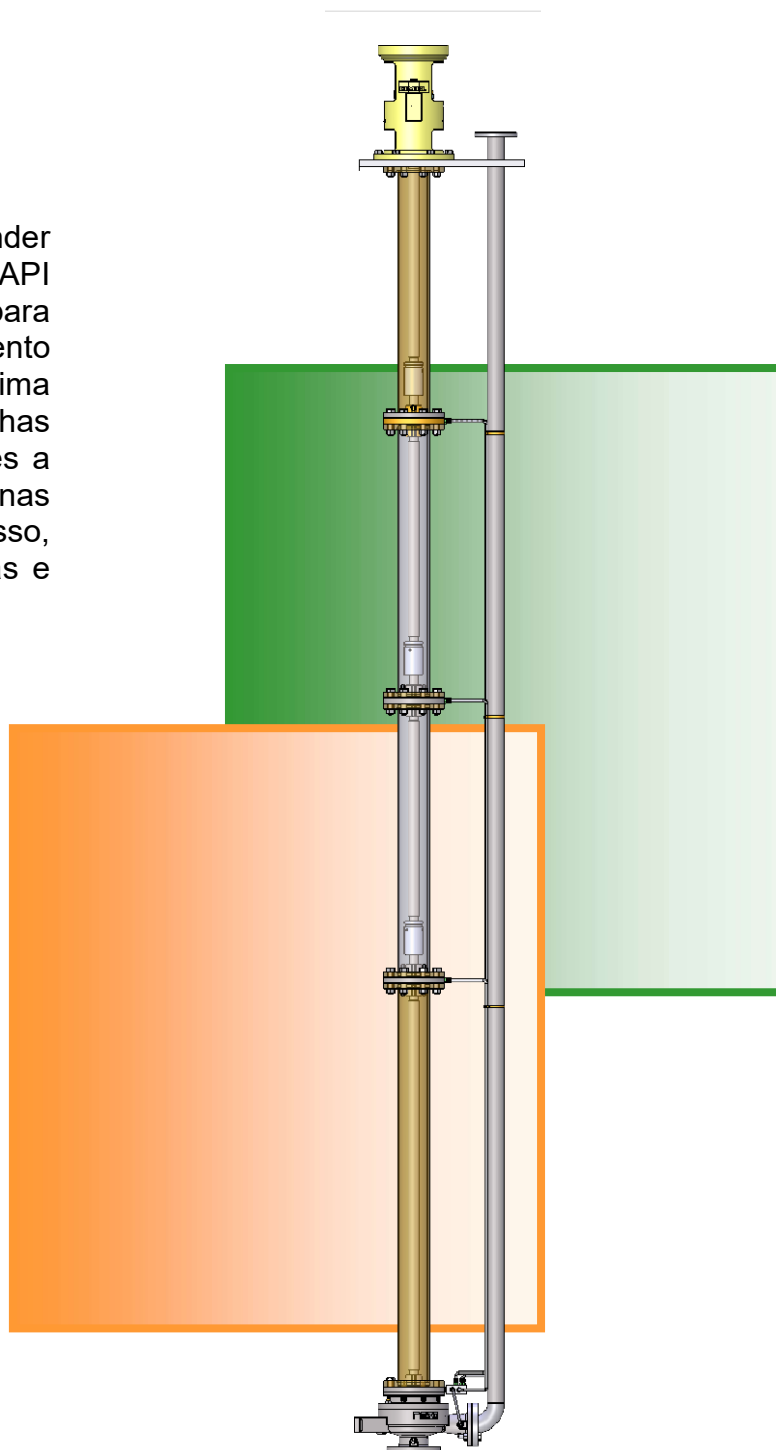

## MODELOS DE BOMBAS VERTICAIS OMEL

Dependendo da aplicação e do segmento de mercado, a Omel apresenta um tipo de bomba vertical VS4 mais adequado ao cliente, garantindo que o equipamento opere com grande eficiência e elevada confiabilidade.

### UND/VT (Hidráulica conforme ANSI)

- Rotor semi-aberto com pás traseiras
- Adequado para operar com fluidos que possuam particulado sólido

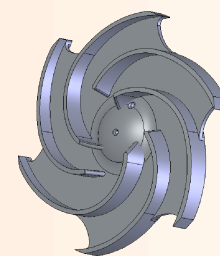
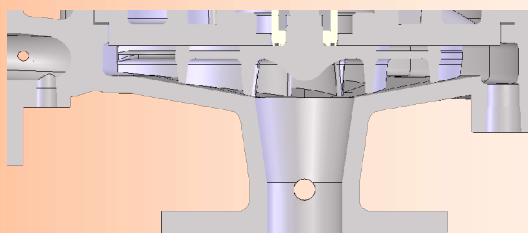

### HDR/VT API 610

- Rotor fechado com anéis de desgaste dianteiro e traseiro
- Adequado quando se deseja alta eficiência

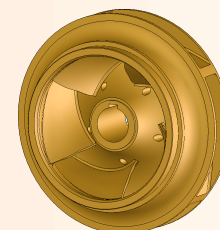
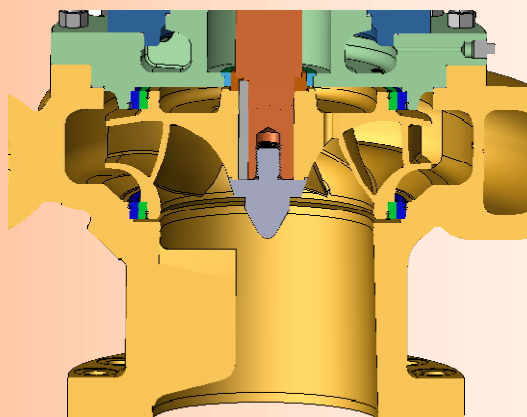

### HDRP/VT API 610

- Rotor radial "Low Flow"
- Indicado para aplicações de baixa vazão, onde as bombas centrífugas comuns não operam.

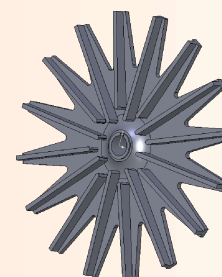
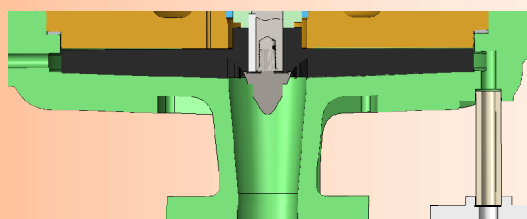

# BOMBAS VERTICAIS

## OMEL – MODELO VS4

### API 610

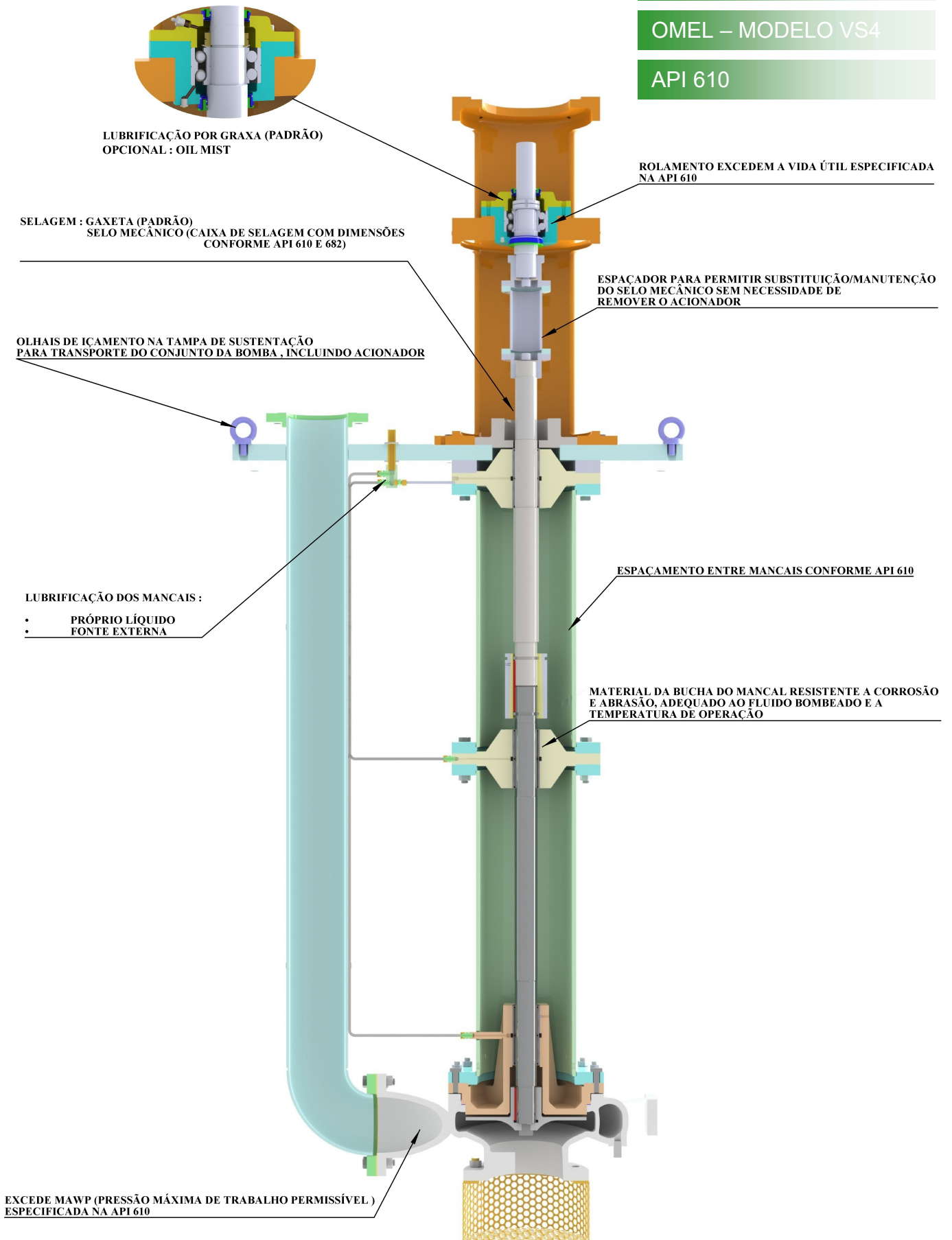

OPCIONAL: BOMBA ENCAMISADA PARA APLICAÇÕES COM FLUIDOS SENSÍVEIS Á TEMPERATURA, PODENDO CRISTALIZAR.  
(EX: ANIDRIDO FTÁLICO, ENXOFRE, OXALATOS, ETC)

UTILIZE NOSSOS SERVIÇOS DE MANUTENÇÃO E ASSISTÊNCIA TÉCNICA ESPECIALIZADA COM A GARANTIA DE QUALIDADE DAS PEÇAS ORIGINAIS OMEL.

## MATERIAIS DE CONSTRUÇÃO

COMPONENTE	S4	S5	S6	S8	A8	D1	D2
Carcaça	A216 WCB				A351 CF3M	A995 1B A890 1B	A890 5A
Rotor	A216 WCB		A217 CA15	A351 CF3M	A351 CF3M	A995 1B A890 1B	A890 5A
Eixo	A479 316					A276-S31803	A276-S32760 A479-S32760
Suporte dos Rolamentos	A216 WCB						
Tampa Traseira	A216 WCB				A351 CF3M	A995 1B A890 1B	A890 5A
Placa de Sustentação	Aço carbono ou conforme aplicação						
Tubo de Lubrificação	AUS 316						
Coluna	A106 B				A312 316L	A790-S31803	A790-S32760
Tubo de recalque	A106 B				A312 316L	A790-S31803	A790-S32760
Bucha do mancal	Grafite (JP-800) ou conforme aplicação						
Suporte do motor	A48 30						
Guarnições	NA-1002 ou conforme aplicação						
Parafusos molhados	A193 B8M					A276-S31803	A276-S32760



CARTA DE COBERTURA HIDRÁULICA

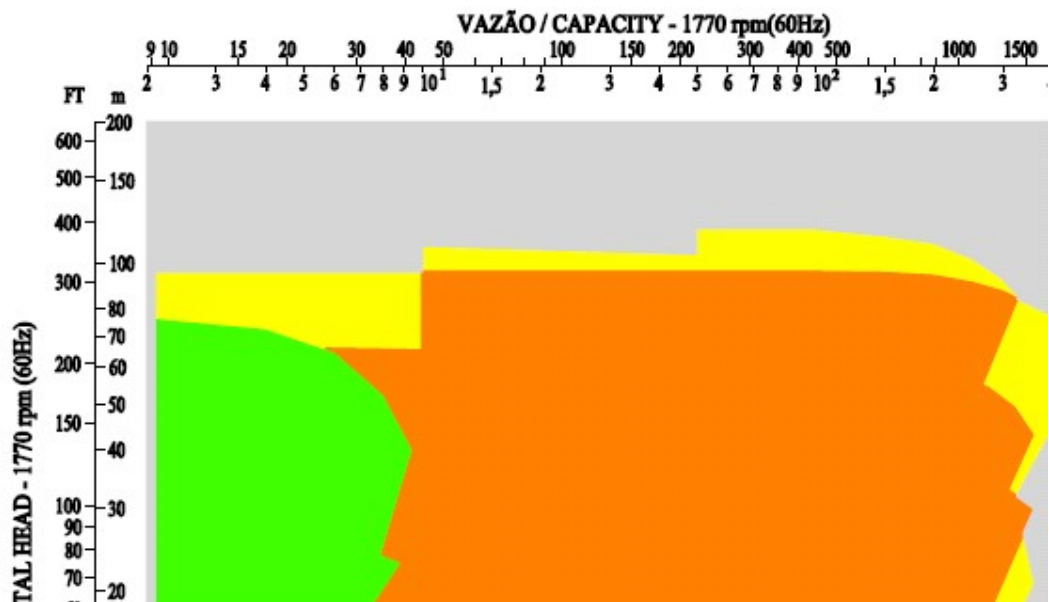
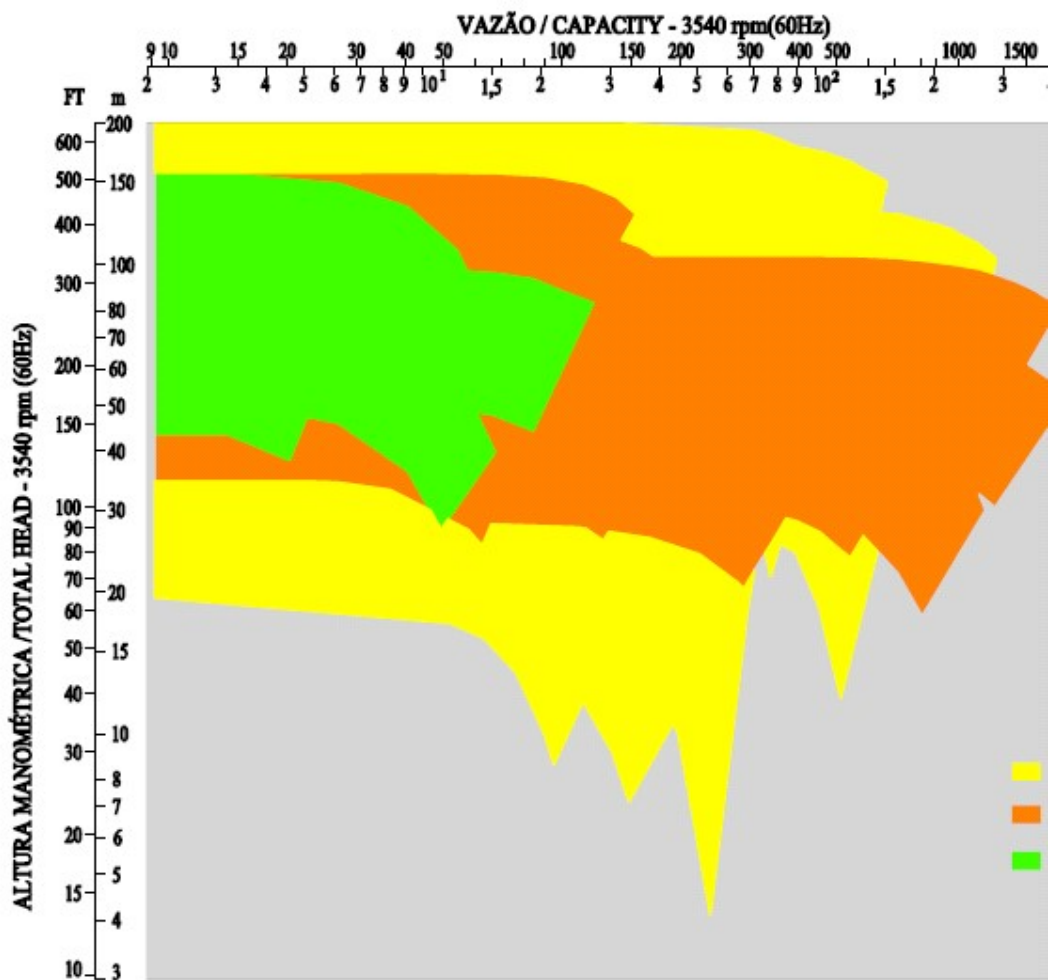

FÁBRICA E ESCRITÓRIO / PLANT AND OFFICES  
 RUA SÍLVIO MANFREDI, 213 – CEP: 07241-000 – GUARULHOS – SÃO PAULO – BRASIL  
 TELEFONE / TELEPHONE: +55 11 2413 5400 – FAX: +55 11 2412 5056  
 E-MAIL: omel@omel.com.br HOMEPAGE: www.omel.com.br

